

■ 納入事例



細胞培養室



脱衣室

■ メディカル関連製品 フクシマガリレイ株式会社 FMS事業部【東京】(03)6361-1956 / FMS事業部【大阪】(06)6477-2121

医薬品・検体・試料等の保管に最適な製品ラインナップ

MediFridgeシリーズ

薬用保冷庫

- HCモード 3℃~5℃
- ECモード 2℃~25℃



FMS-305GUX

- FMS-305GUX** 標準価格 369,000円(税抜)
- 有効内容積: 300L
  - 外形寸法: W800×D450(548)×H1870mm
- FMS-505GX** 標準価格 612,000円(税抜)
- 有効内容積: 500L
  - 外形寸法: W800×D650(748)×H1870mm

薬用冷凍冷蔵庫

- 冷蔵室 2℃~14℃
- 冷凍室 -30℃~-20℃



FMS-F155GSX

- FMS-F155GSX** 標準価格 388,000円(税抜)
- 有効内容積: 冷蔵室173L / 冷凍室62L
  - 外形寸法: W500×D600(698)×H1870mm
- FMS-F305GX** 標準価格 486,000円(税抜)
- 有効内容積: 冷蔵室315L / 冷凍室113L
  - 外形寸法: W800×D600(698)×H1870mm
- FMS-F405GX** 標準価格 717,000円(税抜)
- 有効内容積: 冷蔵室432L / 冷凍室176L
  - 外形寸法: W900×D750(848)×H1870mm

Vitalシリーズ

超低温フリーザー

- 80℃~-60℃



FMD-D350ESH

- FMD-D350ESH** 標準価格 1,815,000円(税抜)
- 有効内容積: 350L
  - 外形寸法: W741×D980×H1850mm
- FMD-D520ETH** 標準価格 2,255,000円(税抜)
- 有効内容積: 519L
  - 外形寸法: W841×D980×H1990mm

●お求めは、信用とアフターサービスのゆきとどいた当店で……

ガリレイパネルクリエイト株式会社

<https://galilei-panel.co.jp/>

□営業本部  
企画部 〒111-0052 東京都台東区柳橋2-17-4

□営業拠点

東北営業所 ☎(022)726-3761	広島営業所 ☎(082)942-0547
首都圏営業課 ☎(03)5835-2895	四国出張所 ☎(087)815-6120
中部営業所 ☎(052)977-3300	九州営業所 ☎(092)432-0170
静岡営業所 ☎(054)238-7707	東部営業課 ☎(03)5835-2890
近畿営業課 ☎(06)6477-7051	西部営業一課二課 ☎(06)6477-7052
岡山営業所 ☎(086)897-3740	

●このカタログの内容は2025年1月現在のものです。

宣伝物注文番号 **GPC-330**



X.XT lb 新

●このカタログに掲載しております製品については、改善のため外観・仕様の一部を予告なく変更することがあります。  
●製品の写真の色は印刷の具合で実物と若干異なる場合があります。  
●弊社へのお問い合わせについて  
お客さまからいただきました個人情報は、お客さまへの回答に使用させていただきます、他の目的には使用いたしません。

**GALILEI**

医療医薬向け  
クリーンルーム  
パネル内装システム

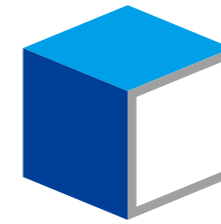

PURE CIS

ガリレイパネルクリエイト株式会社

# 安全・安心なクリーン環境で、医療・医薬品製造をサポート

医療・医薬品製造で求められるのは、GMPに準拠した安全安心でクリーンな製造環境。  
『PURE CIS (ピュアシス)』は最先端のパネルシステムで、医療現場に最適な環境づくりをサポートします。

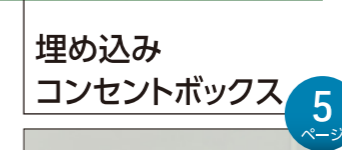
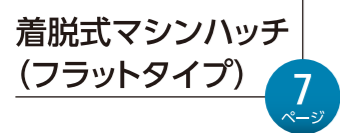
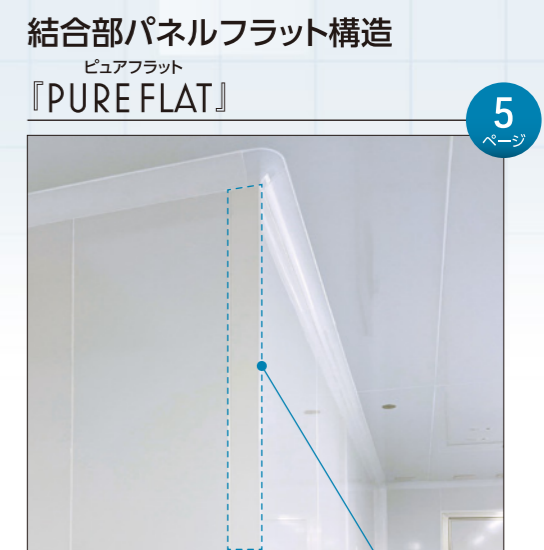
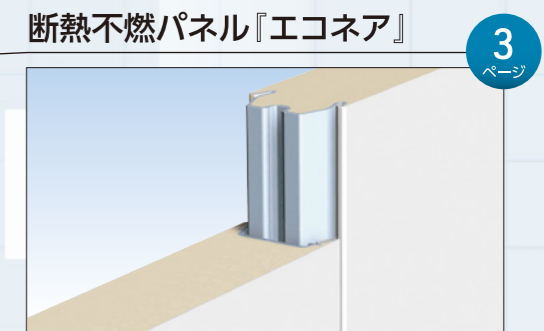
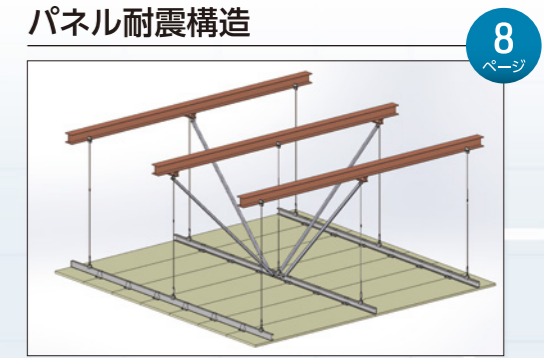
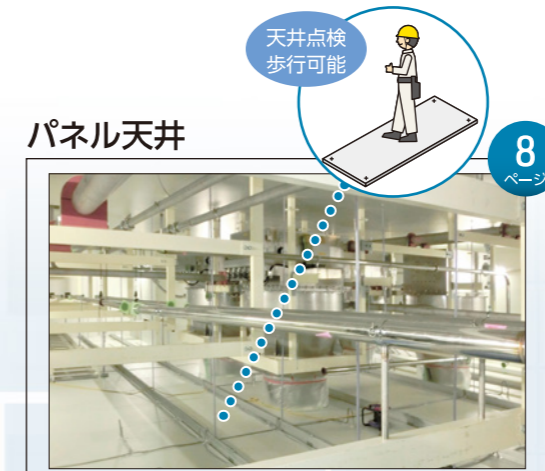
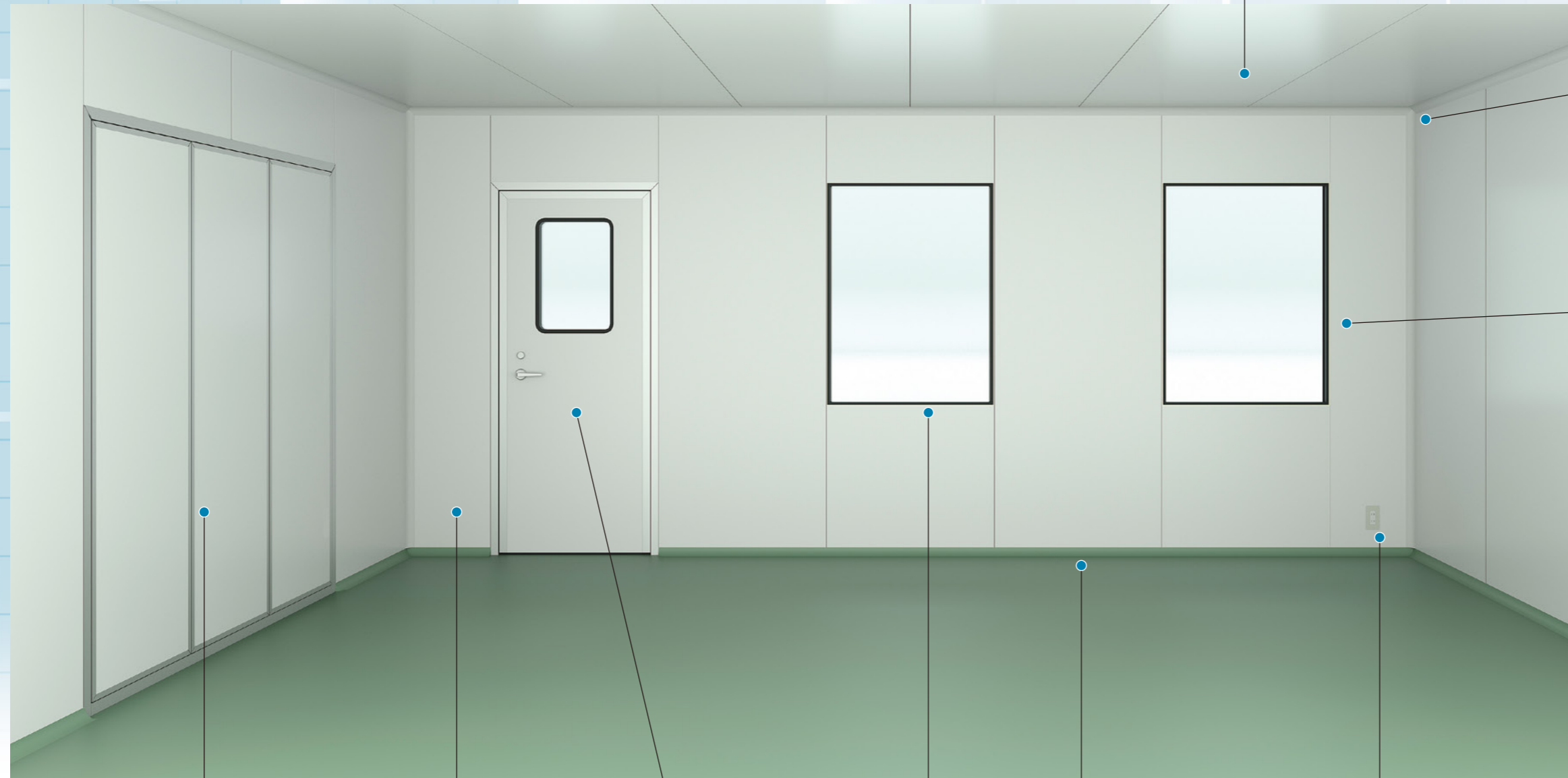

当社 医療医薬向けクリーンルームパネル内装システムを  
『PURE CIS (ピュアシス)』と命名しました。

PURE ● 清浄な、無菌の    C ● Clean Room (クリーンルーム)    I ● Interior (内装パネル)    S ● System (システム)

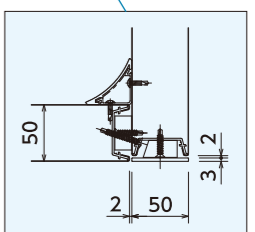





# ノンフロン断熱パネル『エコネア』

清掃しやすく衛生的。  
温度管理、室圧制御にも効果的な内装用不燃パネル。

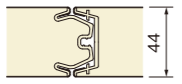
- 芯材に専用イソシアヌレートフォームを注入発泡したサンドイッチパネルで、凸凹嵌合方式を採用しています。(XA型、XD型)
- 断熱性、気密性が高く、クリーンルーム内での温度や室圧制御に適した内装用不燃パネルです。(XA型、XD型)
- ほこりや残渣が付着しにくい平滑なパネル表面材を採用。清掃しやすく衛生的です。
- 下地不要の自立型パネルで、施工性に優れています。

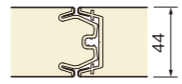
## 『エコネアシリーズ』スペック表

形式	XA型	XD型	LA型	LD型	
パネル仕様					
不燃材料認定番号	NM-5656(1)*1				
パネル厚(mm)	44	50	44	50	
パネル最大長さ寸法(mm)	5,500		8,000		
標準天井モジュール(mm)	900 × 2,700				
標準パネル幅(mm)	900				
目地幅(mm)	2				
パネル重量(kg/m <sup>2</sup> )カラー鋼板	11.7	12.0	9.3	9.6	
パネルへの内蔵機能	可				
主要部材	表面材	カラー鋼板(ピュアホワイト色) カラー鋼板(ソフトアイボリー色) 抗菌防カビ鋼板(ソフトアイボリー色) 帯電防止鋼板(クリーム色) ステンレス		カラー鋼板(ピュアホワイト色) カラー鋼板(ソフトアイボリー色) 抗菌防カビ鋼板(ソフトアイボリー色) 帯電防止鋼板(クリーム色) ステンレス カラーアルミ	
	芯材	イソシアヌレートフォーム		ウレタンフォーム	
	枠材	専用樹脂材		PVC	
	ジョイント方式	上記枠材で凸凹嵌合			
目地仕上げ	シリコンコーキング				
パネル性能	平均断熱性能(W/m <sup>2</sup> ・K)	0.49	0.43	0.49	0.43
	使用温度範囲(℃)	-5 以上			

\*1 不燃材料認定番号は記載されている表面材に対してのものです。

当社は彦根工場で生産するウレタンパネル及び不燃パネルの全てを対象に新発泡剤HFO(ハイドロフルオロオレフィン)を使用したノンフロンパネルを販売しております。

発泡剤	ODP (オゾン破壊係数)	GWP (地球温暖化係数)
HFO	0	1

## エコネア不燃シリーズ 『ノンフロン断熱不燃パネル』 エコネアシリーズ 『ノンフロン断熱パネル』

当社ノンフロンパネルを以下のような願いを込めて『エコネア(econea)』と命名しました。



**Eco + Connect + Earth**  
**Eco** : 環境に配慮したパネルで  
**Connect** : お客様とガリレイグループ、  
 お客様のお客さままでみんなをつないで  
**Earth** : 環境と大地・地球を結び担い手になろう



# 表面材

## 表面材バリエーション

品名	材質	表面処理	色調	マンセル No.
カラー鋼板	熔融亜鉛メッキ鋼板 (JIS G 3302)	熱硬化型ポリエステル 2コート2ベーク	ピュアホワイト	9.0BG 9.1/0.3相当 (日塗工No.P59-92A近似色)
			ソフトアイボリー	6.2Y 8.3/1.1相当 (日塗工No.G27-85B近似色)
抗菌防カビ鋼板	熔融亜鉛メッキ鋼板 (JIS G 3302)	熱硬化型ポリエステル 2コート2ベーク 抗菌防カビ剤入り	ソフトアイボリー	6.2Y 8.3/1.1相当 (日塗工No.G27-85B近似色)
帯電防止鋼板*1	熔融亜鉛メッキ鋼板 (JIS G 3302)	熱硬化型ポリエステル 2コート2ベーク 金属フィラー入り	クリーム	0.5GY 8.1/1.4相当 (日塗工No.G35-90B近似色)
ステンレス	SUS304(JIS G 4305)	NO.2B仕上げ	—	—
	SUS443J1(JIS G 4305)*2	NO.4仕上げ		
カラーアルミ	アルミニウム合金板 (JIS H 4000)	熱硬化型ポリエステル 2コート2ベーク	ソフトアイボリー	6.2Y 8.3/1.1相当 (日塗工No.G27-85B近似色)
			シルバー	9.8B 5.8/1.5相当

\*1 表面抵抗率(Ω)は10(5乗)以下です。(JIS K 6911に準拠) \*2 PHが3981mm以上の場合、材質はSUS304(JIS J 4305)となります。

## 各種表面材の対薬品性

分類	薬液	濃度	カラー鋼板	ステンレス	カラーアルミ
洗浄・殺菌剤	次亜塩素酸ナトリウム	10%	○	△	○
	次亜塩素酸カルシウム	10%	◎	××	◎
	過酸化水素	10%	△(○)*1	◎	◎
		35%	×	◎	◎
	ホルマリン	35%	◎	◎	◎
	クレンジング剤	—	××	◎	◎
	酢酸	99.5%	××	◎	◎
	塩化ベンザルコニウム液	—	—	◎	◎
	エタノール	99.5%	○	◎	◎
	アンモニア水	10%	△	◎	◎
有機酸	乳酸	5%	◎	◎	◎
	蟻酸	10%	××	◎	△
	クエン酸	10%	◎	◎	◎
	酢酸	10%	◎	◎	◎
	リン酸	10%	○	◎	◎
調味料	果汁	10%	◎	◎	◎
	食塩水	10%	◎	◎	◎
	砂糖水	10%	◎	◎	◎
	しょうゆ	—	○	◎	◎
	ソース	—	○	◎	◎
その他	酒	—	◎	◎	◎
	メチルエチルケトン	99%	○	○	◎
	硫酸	5%	×	×	◎
	硝酸	5%	××	◎	△
	塩酸	5%	××	×	×
	水酸化ナトリウム	5%	△	○	××
	オゾンガス	1ppm	—	◎	◎
	植物油	—	—	◎	◎

条件:室温24時間浸漬 評価:腐食性大 ××>×>△>○>◎ 腐食性小 \*1 △:表面材ソフトアイボリーでの評価を表す。表面材ピュアホワイトの場合、評価○となります  
 注) これらの試験内容及び結果は社内基準に基づいて試験を行なったものであり、性能を保証するものではありません。必ずユーザー様の使用環境にて実際に耐久性を確認いただいた上でご採用ください。

## 表面材カラー鋼板『PURE WHITE(ピュアホワイト)』

### 過酸化水素ガス除染に対する耐久性に優れたカラー鋼板『ピュアホワイト』

- 社内外の試験を通じ、過酸化水素ガスに対する耐久性試験、検証を実施。滅菌のため過酸化水素ガス除染を行う場合は、医療医薬向けクリーンルーム用パネル表面材としてカラー鋼板の中でも『ピュアホワイト』を推奨しています。
- 色味は、ゴミや汚れを目視で確認しやすい、ピュアホワイト色を採用しました。

注1) 過酸化水素ガスによる除染環境は一定ではありません。必ずユーザー様の使用環境にて実際に耐久性を確認いただいた上でご採用ください。  
 注2) ソフトアイボリー色は当社の汎用的な標準色です。  
 注3) カラーサンプルは印刷の都合上、実際の色味とは異なる場合があります。予めご了承ください。



## 表面材ステンレス

### 金属腐食のリスクを軽減する表面材ステンレス

カラー鋼板は滅菌、除染のため薬液を使用する場合、使用環境(温度、濃度など)によって金属腐食する場合があります。金属腐食のリスクを軽減するには、表面材ステンレスを推奨します。

ただし表面材ステンレスの場合、内装システム部材や建具に一部制約がございます。詳細は、「PURE(CIS 対応製品一覧表)(P.9)」をご参照ください。表面材選定にあたっては、①色調、②耐薬品性、③内装システム部材の品揃え等を総合的にご検討いただくようお願いいたします。

## 結合部パネルフラット構造『PURE FLAT (ピュアフラット)』

汚れや埃が溜まりにくい パネル面『フラット』にこだわった仕上がり。

特に清掃性と衛生性に配慮したクリーンルーム内装用として、コーナー結合部、天井と壁結合部は、取り付け部材を露出させず、パネル面フラットな仕上がりにも対応いたします。

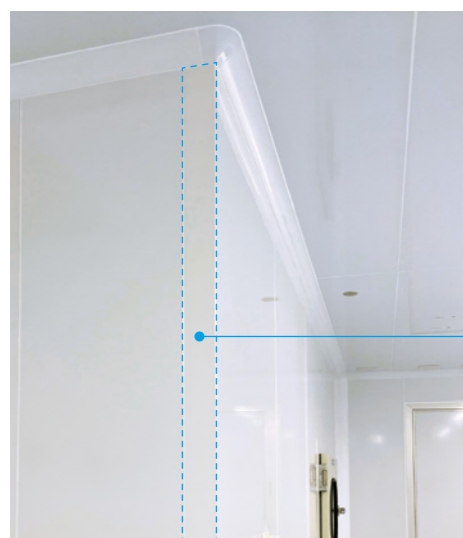

### PURE FLAT (ピュアフラット) デイテール

#### ◆コーナー結合部

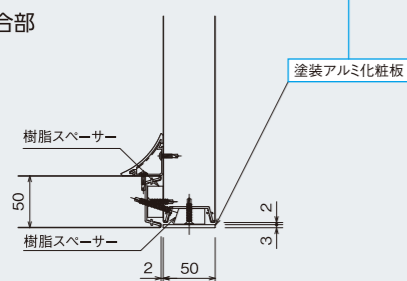

### PURE FLAT (ピュアフラット) デイテール

#### ◆天井 - 壁 結合部

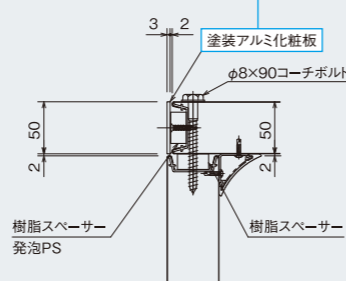

## 埋め込みコンセントボックス

コンセントパイプ、ボックスをパネル内に埋め込み、限りなくフラットに近い仕上がりを実現します。埃だまり防止に効果的です。

- パネル厚44mm及び50mmに対応します。(デイテールはパネル厚50mmの場合)
- 断熱不燃パネル (XA型、XD型)  
：鉄ボックス仕様となります。
- 断熱パネル (LA型、LD型)  
：樹脂ボックス仕様が標準となります。(鉄ボックス仕様も対応可能です。)

### ◆埋め込みコンセントボックスデイテール

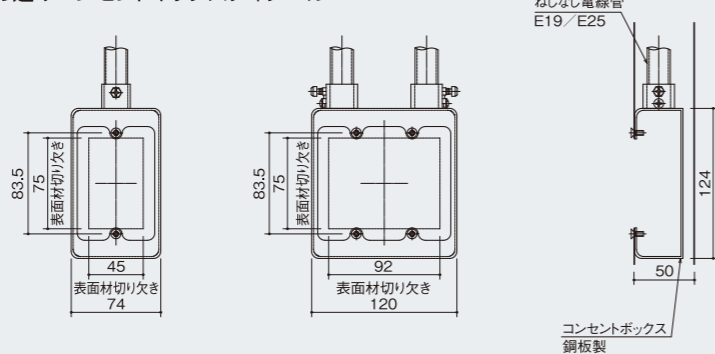

- 照明の当たり方によって電線管の凸凹が見える場合があります。
- ボックスの最大埋め込み個数は下記となります。

パネル1枚あたり	
ボックス	8個 (横4か所×縦2か所)
パイプ	8本 (ボックス4か所×パイプ2本)

- コンセントボックス埋め込みに際しては、上記以外にも制作可能条件がございます。詳細は打合せ時にご確認をお願いいたします。



## 樹脂コーナーR材『PURE CURVE (ピュアカーブ)』

天井と壁接触面・コーナーには、清掃性の高い70Rの樹脂製コーナー材を品揃え

- コーナー部(入隅、出隅)や廻り縁部分の清掃性を高める70Rの樹脂コーナー材を品揃えしています。
- 樹脂コーナーR材とアルミ固定部材は上下両面で嵌合。はめ込み方式で安定した構造です。
- コーナーR材の取り付けが容易で施工性も優れています。
- 色味はピュアホワイト色のみラインナップとなります。

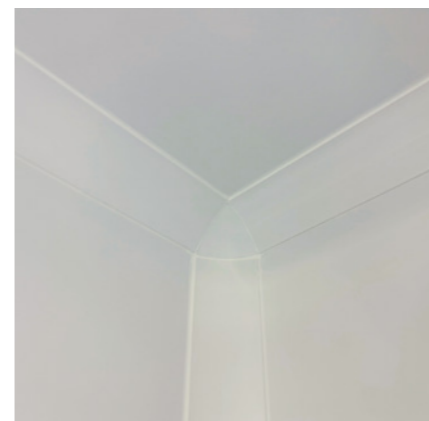

### PURE CURVE (ピュアカーブ) デイテール

#### ◆樹脂コーナーR材 固定部材嵌合断面図

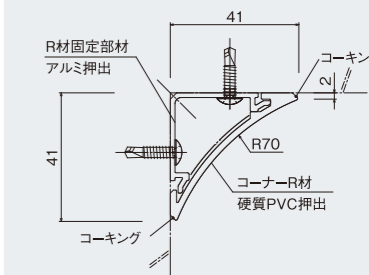

## アルミ入り巾木『PURE RAIL (ピュアレール)』

巾木部分は、パネル厚より薄い入り巾木で、床周りの埃だまりを解消

- 入り巾木は独立した2ピースから構成され、巾木部分はパネル厚より薄い構造です。
- 床材の立ち上げ等があっても、巾木がパネルの厚みより薄いため、巾木部分に埃だまりが生じません。
- パネル厚44mm及び50mmに対応します。(デイテールはパネル厚50mmの場合)
- アジャスト金具に高さ調整機能があり、床面不陸対応として35mmの調整が可能です。



### PURE RAIL (ピュアレール) デイテール

#### ◆50mmパネルデイテール

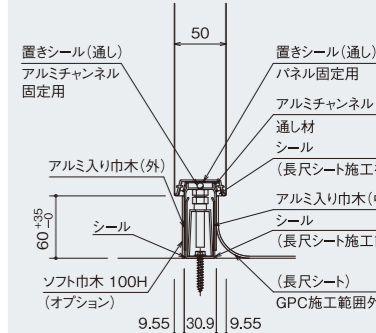

### 一般仕様 ベース・巾木ラインナップ

#### ◆SEベース仕様 アルミR巾木仕様

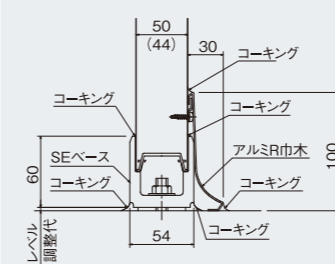

#### ◆RLベース仕様 樹脂クリーン巾木仕様

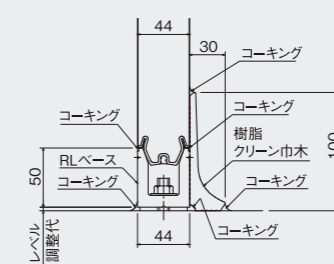

#### ◆AKベース仕様

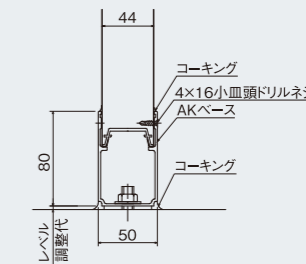

#### ◆NMベース仕様

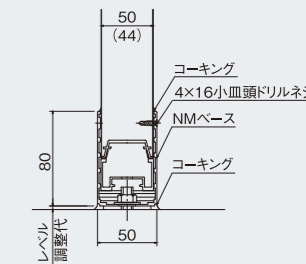

## フルフラットドア

### フレームやヒンジ等、ほとんどの突起をなくし清掃性を追求したフルフラット設計のドア

- 窓部の厚みや窓枠、フレームやヒンジ等、ハンドルや鍵の差し込み口以外は、ほとんどの突起をなくしたフルフラットなドアです。
- 枠の厚さも扉と同じ見込み寸法のため、枠も出っ張りのないフラットな設計になります。
- パネル厚みは50mm(XD型、LD型)に対応します。
- 4方枠タイプはJISで定められた気密性能試験でA-4等級をクリアしています。

#### 仕様

ドア厚 (mm)	51
枠見込み (mm)	51
開き形態	小扉・点検口・片開き・親子開き・両開き
外枠・フレーム	アルミ型材(アルマイト・クリアー仕上げ)
面材	カラー鋼板、ステンレス
芯材	スチレンフォーム・不燃ポリスチレンフォーム
パッキン	EPDMゴム
ノブ種類	丸ノブ、レバーハンドル、ケースハンドル、グレモンハンドル
ドアチェック	リョーピコンシールドドアクローザー
窓	専用複層窓⑤41⑤ 強化ガラス W372×H572 (有効)
オプション	電気錠*1・ドアチェック・窓

\*1 電気錠はオートヒンジの場合のみ対応可能です。



## フルフラットFIX窓

### 壁パネルとの凸凹をなくし、埃だまりを解消したフルフラットなFIX窓

- フレームの無い複層ガラスで、埃だまりを徹底的に排除しています。
- 窓部がユニット化されているため、ガラス破損時も窓のみの交換が可能です。

#### 仕様

対応パネル厚 (mm)	50 (XD型・LD型) *1	
ガラス構成	透明ガラス	④42④、⑤40⑤
	網入りガラス	⑦12⑥18⑥
スペーサー	ウォームエッジ	
最小サイズ (mm)	W174×H259 (有効)	
最大辺 (mm)	1,974 (有効)	
最大面積 (m <sup>2</sup> )	2 (ガラス実寸)	

\*1 パネル厚み44mm (XA型・LA型) にも対応いたします。



## 着脱式マシンハッチ (フラットタイプ)

### 大型機械の搬出入口として最適な着脱式マシンハッチ (フラットタイプ)

- 締め込みハンドルがなく、固定用金物や持ち手も最小限にとどめたフルフラットな着脱式マシンハッチです。
- 枠もパネルと同じ見込み寸法のため、パネルから出っ張ることがありません。そのためチリや埃、粉末なども溜まりにくく清掃も容易です。
- 枠と扉はパッキンで密着しており、JISで定められた気密性能試験でA-4等級をクリアしています。
- パネル厚みは50mm(XD型、LD型)に対応します。

#### 仕様

ドア厚 (mm)	51
形態	1枚割・2枚割・3枚割・4枚割など
外枠・フレーム	アルミ型材(アルマイト・クリアー仕上げ)
面材	カラー鋼板、ステンレス
芯材	スチレンフォーム・不燃ポリスチレンフォーム
締め込み金物	フランス落とし (亜鉛ダイカスト)
持ち手	樹脂製フラット持ち手
パッキン	エラストマー
オプション	専用複層窓⑤41⑤強化ガラス W372×H572 (有効)



## パネル天井 ～ 優れた強度・施工性・断熱性 ～

### 天井裏の点検歩行が可能

パネル天井は耐荷重構造のため、点検歩行が可能です。強度、安全性はもちろん、天井裏からのメンテナンス性にも優れています。

天井点検歩行可能

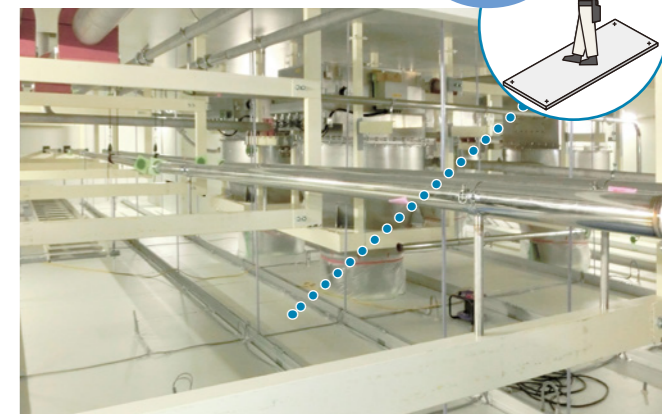

### パネル耐荷重 100kg/パネル1枚(900×2,700mm)あたり

注1) パネル1枚に乗れる人数は1人までです。

注2) 頻繁に通る所には別途養生をお願いします。

注3) 衝撃を与えたり、集中荷重を加えたりしないでください。

### シンプルな工程と施工で工期を短縮

下地不要のパネル天井は、短工期施工を実現します。

#### ◆比較イメージ

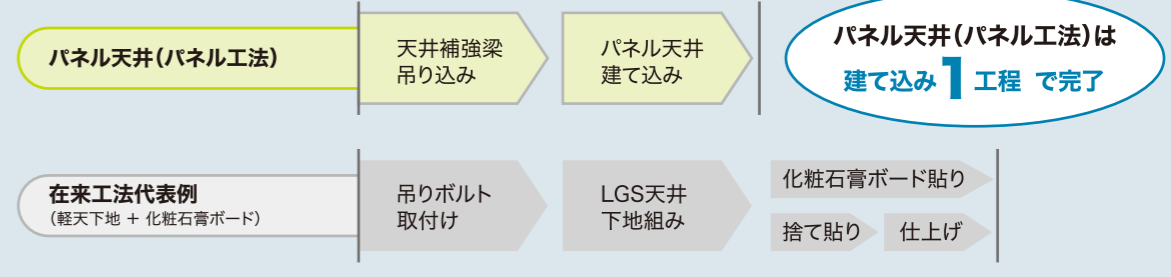

### 高い断熱性でランニングコスト低減

冷蔵庫にも採用されるパネルの優れた断熱性により、空調コストの低減が可能です。

## パネル耐震構造

### 特定天井への振れ止め構造、プレハブパネル箱体としての耐震構造も追求

#### 特定天井に対する当社の対応

- 当社では「特定天井」への対応として角パイプ式の振れ止め構造を採用しています。
- 外部試験機関にて、角パイプ式振れ止めを設置した天井ユニット試験を実施。試験結果に基づいた信頼性の高い耐震計算書の作成を行っています。

#### ◆振れ止め設置例



#### ◆特定天井ユニットの強度試験



「建築物における天井脱落対策に関する技術基準の解説 (平成25年10月国土交通省国土技術製作総合研究所)」に準拠

#### プレハブパネル箱体としての耐震構造の提案

- 「箱体実大試験」をはじめ、さまざまな構造試験を継続的に実施し、より安全安心な耐震構造を追求しています。

#### 特定天井とは

脱落によって重大な危害を生じるおそれがあるものとして、国土交通大臣が定める天井です。具体的には『**吊り天井**』であって、次のいずれにも該当するものを指します。

1. 居室、廊下その他の人が日常立ち入る場所に設けられるもの
2. 高さ6mを超える天井の部分で、その水平投影面積が200m<sup>2</sup>を超えるものを含むもの
3. 天井面構成部材等の単位面積質量が2kgを超えるもの (国土省告示第771号抜粋)

# PURE CIS (ピュアシス) 対応製品一覧表

断熱パネル厚	44mm (XA型、LA型)			50mm (XD型、LD型)		
	カラー鋼板		ステンレス	カラー鋼板		ステンレス
	ピュアホワイト	ソフトアイボリー		ピュアホワイト	ソフトアイボリー	
製	PURE CURVE (ピュアカーブ)	○	×	×	○	×
品	PURE RAIL (ピュアレール)	○	○	○	○	○
	PURE FLAT (ピュアフラット)	○	×	×	○	×
	フルフラットドア	× (*1)	× (*1)	×	○	○
	フルフラットFIX窓	○	○	○	○	○
	着脱式マシンハッチ (フラットタイプ)	×	×	×	○	○

\*1 フルフラットドアの取り付けは可能ですが、ドア厚とパネル厚が異なりフラットな仕上がりとはいけません。

## ディテール

### PURE FLAT (ピュアフラット)

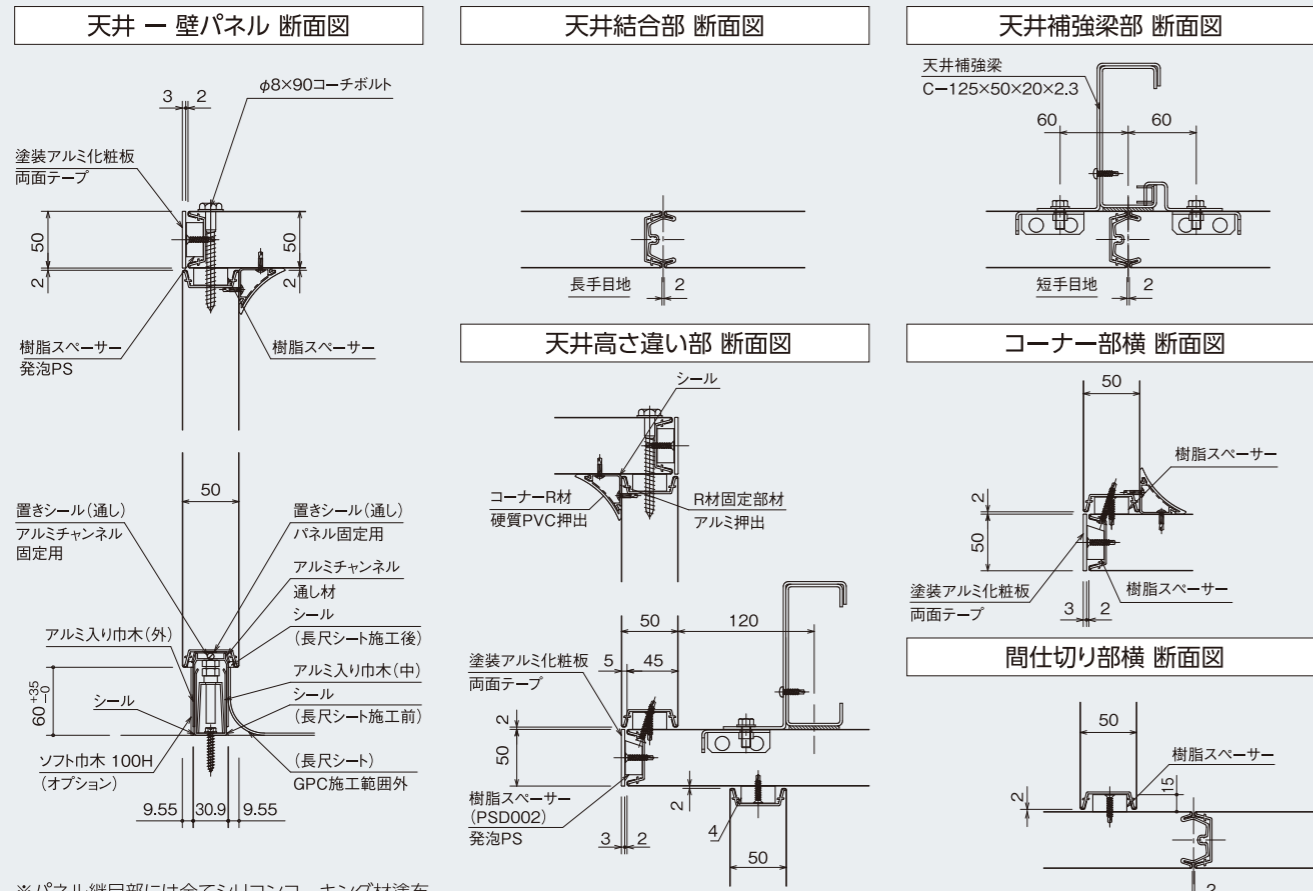

### 一般仕様 (標準的な収まり)

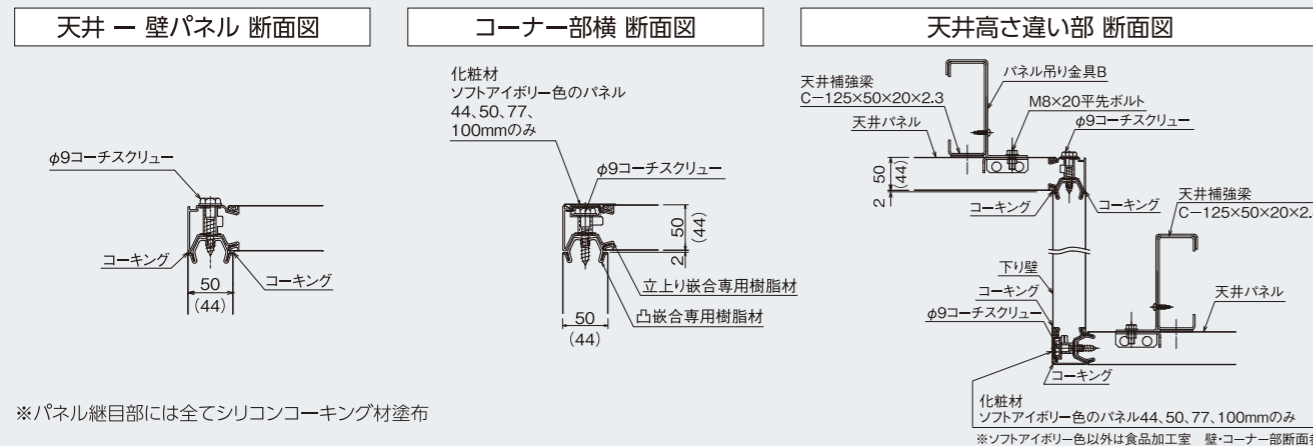

## ディテール

### フルフラットドア 製作範囲

製作範囲 (有効寸法)

片開き	FO系	隠し丁番	窓有・なし	W772~838	両開き	FO系	隠し丁番	窓有・なし	W1566~1698
		オートヒンジ	窓有	W774~840			窓有	W1570~1702	
		窓なし	W684~840	窓なし	W1390~1702				
		共通		3方: H1360~2360		共通		3方: H1360~2360	
				4方: H1320~2320				4方: H1320~2320	
片開き	グレモン系	オートヒンジ	窓有	W774~840	両開き	グレモン系	オートヒンジ	窓有	W1570~1702
			窓なし	W684~840				窓なし	W1390~1702
		共通		3方: H1360~2360			共通		3方: H1360~2360
				4方: H1320~2320				4方: H1320~2320	

注1) 製作範囲は有効寸法での表記となります。 注2) 製作範囲は表面材ピュアホワイトの場合です。表面材ソフトアイボリーの場合は、表記されている最大寸法を上回るW寸法にも対応可能です。詳細はお問合せください。

製作可能仕様

仕様	自閉装置 (オプション)	電気錠組み込み
隠し丁番仕様	コンシールドドアクローザー	×
旗丁番仕様	オートヒンジ	○

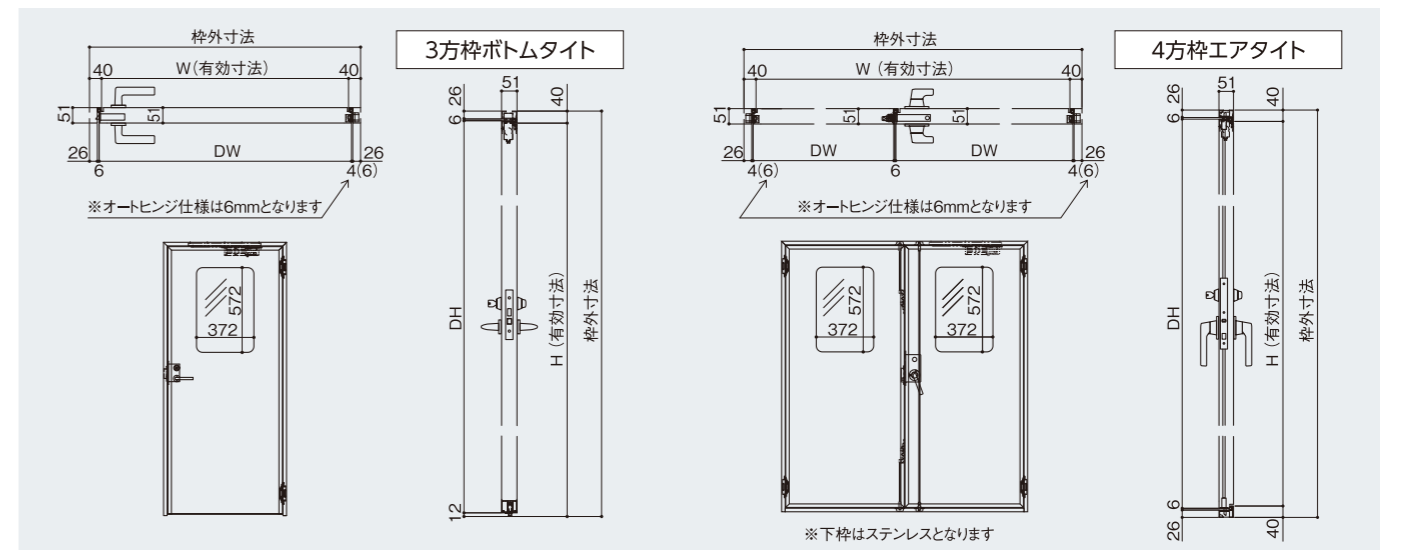

### 着脱式マシンハッチ フラットタイプ 製作範囲

製作範囲 (有効寸法)

		単位: mm
W寸法	パネル1枚割り	W290~834
	パネル2枚割り以上	W590~
H寸法	パネル1枚割り	H460~2920
	パネル2枚割り以上	H720~2920

注) 窓付きの場合、パネル1枚あたりの最小寸法はDW680、DH880となります。

